

HRX-00xx Tragrahmen für UP-Montage und AP-Gehäuse

Original-Montageanleitung

Welcher UP-Tragrahmen für welches Modul?

Wählen Sie für jedes Modul den zugehörigen Unterputz-Tragrahmen. Wenn Sie einen falschen UP-Tragrahmen verwenden, ist eine ordnungsgemäße Montage nicht möglich.

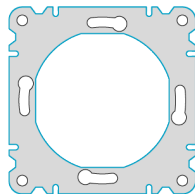
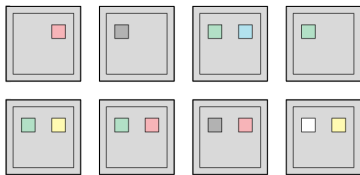

Für alle Ruftaster, auch mit MSK:
UP-Tragrahmen HRX-0004
Merkmal: flache Bauweise
Abmessungen: 70,5 x 70,5 mm

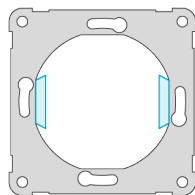
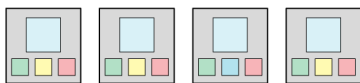

Für alle Displays:
UP-Tragrahmen HRX-0061
Merkmal: seitliche Spangen
Abmessungen: 70,5 x 70,5 mm

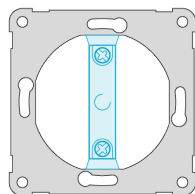
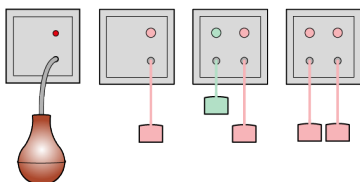

Für Pneumatik- und alle Zugtaster:
UP-Tragrahmen HRX-0062
Merkmal: Mittelsteg mit Schraubkrallen
Abmessungen: 70,5 x 70,5 mm

Ruftaster auf UP-Tragrahmen montieren

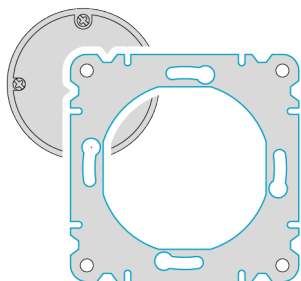

- 1 Tragrahmen: HRX-0004
- 2 Ausrichtung: beliebig
- 3 Schrauben Sie den Tragrahmen auf die UP-Dose.

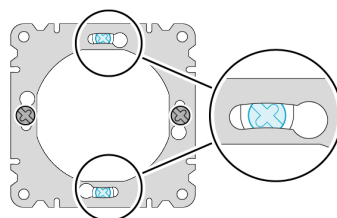

- 4 Kontrollieren Sie die exakt mittige Anordnung des Tragrahmens über der Dose.

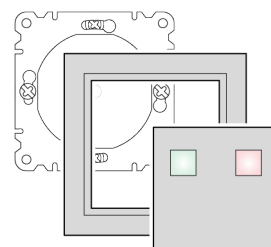

- 5 Stecken Sie den Ruftaster mit dem Abdeckrahmen HRX-0001 auf den Tragrahmen.

Display auf UP-Tragrahmen montieren

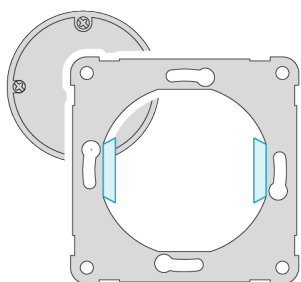

- 1 Tragrahmen: HRX-0061
- 2 Ausrichtung: seitliche Spangen links und rechts
- 3 Schrauben Sie den Tragrahmen auf die UP-Dose.

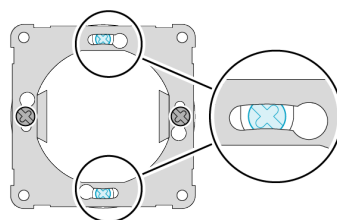

- 4 Kontrollieren Sie die exakt mittige Anordnung des Tragrahmens über der Dose.

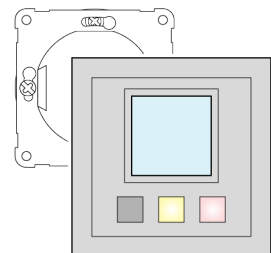

- 5 Stecken Sie das Display auf den Tragrahmen.

Zugtaster auf UP-Tragrahmen montieren

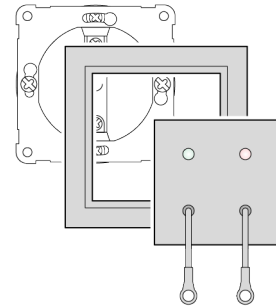
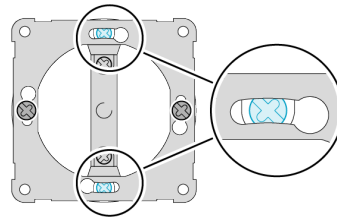
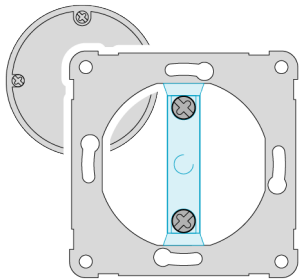

- 1 Tragrahmen: HRX-0062
- 2 Ausrichtung: Mittelsteg senkrecht
- 3 Schrauben Sie den Tragrahmen auf die UP-Dose.
- 4 Bei eingegipften UP-Dosen: Sichern Sie den Tragrahmen zusätzlich mit den Schraubkrallen. Bei Hohlwanddosen: Verwenden Sie nicht die Schraubkrallen!
- 5 Kontrollieren Sie die exakt mittige Anordnung des Tragrahmens über der Dose.
- 5 Stecken Sie den Zugtaster mit dem Abdeckrahmen HRX-0001 auf den Tragrahmen.

Module demontieren

Die Demontage erfolgt bei allen Modulen auf die gleiche Weise. Um den Abdeckrahmen bzw. das Display nicht zu beschädigen, verwenden Sie möglichst kein Werkzeug.

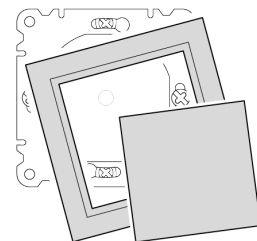
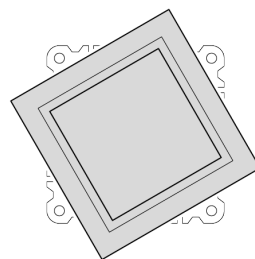
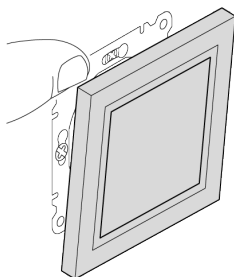

- 1 Hebeln Sie den Abdeckrahmen etwas von der Wand weg, während Sie gegen den Tragrahmen drücken.
- 2 Drehen Sie den Abdeckrahmen, bis er sich lockert.
- 3 Nehmen Sie den Abdeckrahmen mit dem Modul weg.

Welche AP-Gehäuse für welches Modul?

Wählen Sie für jedes Modul das zugehörige Aufputz-Gehäuse.

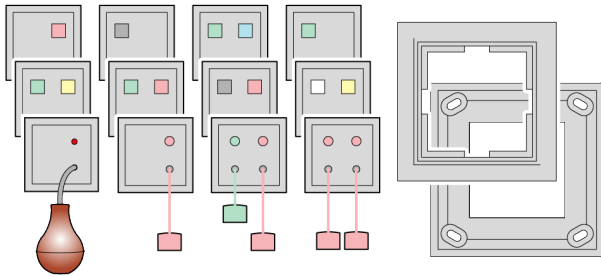

Für alle Ruftaster, auch mit MSK, für Pneumatiktaster und alle Zugtaster:

AP-Gehäuse HRX-0045

Abmessungen: 87,5 x 87,5 x 19,5 mm

Zusätzlich erforderlich:

Abdeckrahmen HRX-0001

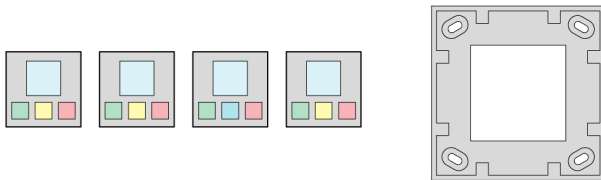

Für alle Displays:

AP-Gehäuse HRX-0011

Abmessungen: 87,5 x 87,5 x 19,5 mm

Ruftaster, Pneumatiktaster und Zugtaster mit AP-Gehäuse installieren

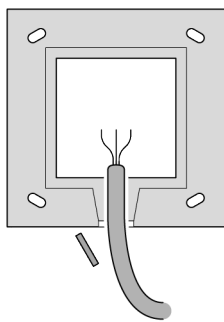

1 Bei Aufputz-Kabeln: Brechen Sie die Kabeldurchführung auf.

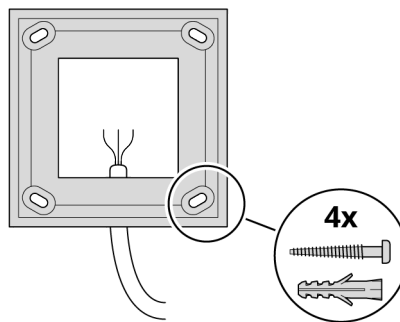

2 Schrauben Sie das AP-Gehäuse mit geeignetem Befestigungsmaterial an die Wand.

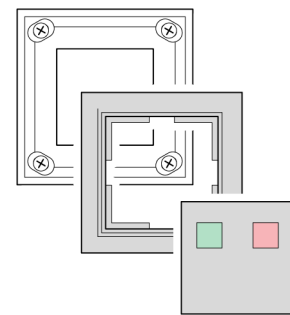

3 Stecken Sie das Modul mit dem Abdeckrahmen auf das AP-Gehäuse.

Display mit AP-Gehäuse installieren

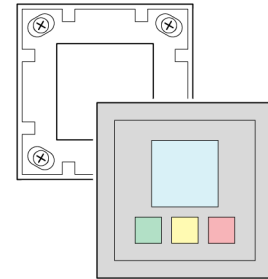
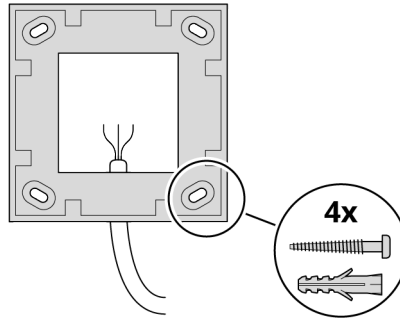
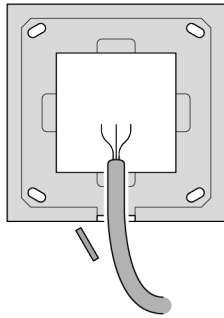

- 1** Bei Aufputz-Kabeln: Brechen Sie die Kabeldurchführung auf.
- 2** Schrauben Sie das AP-Gehäuse mit geeignetem Befestigungsmaterial an die Wand.
- 3** Stecken Sie das Display auf das AP-Gehäuse.

Modul demontieren

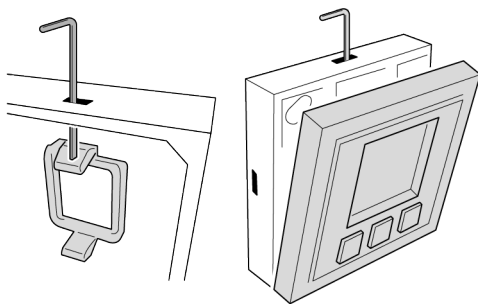

- 1** Führen Sie einen Inbusschlüssel Gr. 2,5 in eine der Aussparungen ein, bis Sie die Spange spüren.
Hinweis: Je nach Modul ist die Spange seitlich oder oben zu finden.
- 2** Drücken Sie mit dem Inbusschlüssel fest auf die Spange und nehmen Sie das Modul nach vorne ab.

Die Abbildung zeigt exemplarisch die Demontage des Displays. Die Demontage aller anderen Module erfolgt nach demselben Prinzip.

Gebrochene Spange ersetzen

Bei häufigem Ein- und Ausbau oder bei Überbeanspruchung kann die Spange eines Moduls brechen. Tauschen Sie eine gebrochene Spange aus.

Welche Spange für welches Modul?

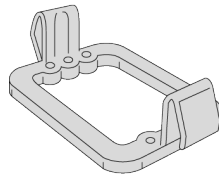
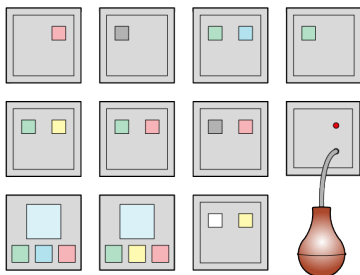

Für alle Displays, Pneumatiktaster und Ruftaster (auch mit MSK):

Ersatzspange MKL-0036

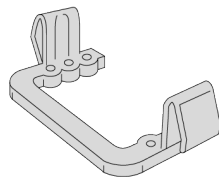
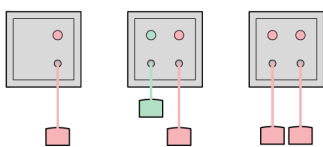

Für alle Zugtaster:

Ersatzspange MKL-0066

Spange ersetzen beim Ruftaster und Pneumatiktaster

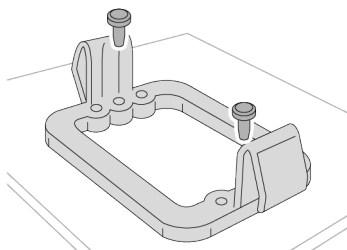

Wichtig beim Ruftaster mit MSK:

- 1 Um das Herausfallen der Magnete während der Montage zu verhindern: Stecken Sie einen Handauslöser/Birntaster ein.

Bei allen Ruftastern und beim Pneumatiktaster:

- 2 Schrauben Sie die Spange von oben auf die Platine.

Spange ersetzen beim Display

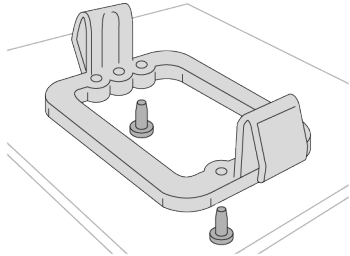

- 1 Bauen Sie die Platine aus.
- 2 Schwenken Sie das LCD-Feld zur Seite.
- 3 Schrauben Sie die Spange von unten durch die Platine fest.
- 4 Bauen Sie das LCD-Feld und die Platine wieder ein.

Spange ersetzen beim Zugtaster

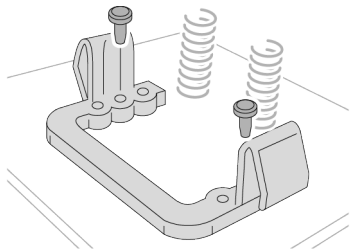

- 1 Schrauben Sie die Spange von oben auf die Platine. Achten Sie auf die richtige Ausrichtung gemäß der Abbildung.

Impressum

Angaben zum Hersteller

Cereda Systems GmbH	Telefon	+49 2351 929 66-0
Kerkhagen 33	E-Mail	info@cereda-systems.de
58513 Lüdenscheid	Internet	www.cereda-systems.de

Angaben zu dieser Montageanleitung

Dateiname	HRX-00XX_TRAGRAHMEN_UP+AP_MA_10_F_DE.DOCX
Ausgabedatum	05.03.2026
Urheberrechtsschutz	© 2026 Cereda Systems GmbH Texte und Abbildungen sind urheberrechtlich geschützt.